



ESPECIALISTAS EN CLIMATIZACIÓN

# Equipo Split Muro On-off N2

# AIRE ACONDICIONADO

## Manual de Usuario

### Modelos:

#### Unidad Interior

GES9E-INT-N2  
GES12E-INT-N2  
GES18E-INT-N2  
GES24E-INT-N2

#### Unidad Exterior

GES9E-DOO-N2  
GES12E-DOO-N2  
GES18E-DOO-N2  
GES24E-DOO-N2



- Gracias por preferir nuestros productos.
- Para un funcionamiento adecuado, por favor lea detenidamente el manual y consérvelo en un lugar seguro.
- En caso de que extravié el Manual del Propietario, por favor visite [www.anwo.cl](http://www.anwo.cl)
- Anwo se reserva el derecho a interpretar este manual, el cual estará sujeto a cambios debido a mejoras del producto sin aviso previo.

## Simbología



**ADVERTENCIA**

Este símbolo indica la posibilidad de muerte o heridas graves.



**PRECAUCIÓN**

Este símbolo indica la posibilidad de heridas o daño al propietario.

**AVISO**

Indica información importante, no relacionada con peligros, que se utiliza para indicar riesgo de daños a la propiedad.

## Cláusulas de excepción

El fabricante no será responsable o no tendrá responsabilidad cuando el daño personal o la pérdida de la propiedad sea causado por las siguientes razones:

1. El daño del producto se deba a el uso impropio o el mal uso de este
2. Alterar, cambiar, mantener o usar el producto con otro equipo sin seguir el manual de instrucciones del fabricante
3. Luego de verificar, si el defecto es causado directamente por gas corrosivo;
4. Luego de verificar, si el defecto se debe a la operación inapropiada al momento de trasladar el producto.
5. Operar, reparar, mantener la unidad sin respetar el manual de instrucciones o las regulaciones relacionadas
6. Luego de verificar que el problema o disputa sea causa de la calidad de las especificaciones o desempeño de las partes que producen otros fabricantes
7. El daño es causado por desastres naturales, ambiente de mal uso o causa mayor

Si necesita instalar, cambiar de posición o realizar mantenimiento del aire acondicionado, favor contacte a su proveedor local o servicio técnico como primera instancia. El aire acondicionado debe ser instalado, cambiado de posición o realizar sus mantenciones con las entidades correspondientes. De lo contrario podría causar serios daños, heridas personales o incluso la muerte.

Si tiene una fuga de refrigerante o requiere de descarga durante la instalación, mantenimiento o desmontaje, debe ser realizado por un profesional certificado o de lo contrario de acuerdo a las leyes y regulaciones locales.

Esta unidad no se encuentra diseñada para uso de personas (incluso niños) con capacidades físicas, sensoriales o mentales reducidas o con poca experiencia y conocimiento, a menos que se sean supervisados o se le entregue instrucciones con respecto al uso de la unidad por parte de una persona responsable de su seguridad.

Los niños deberán ser supervisados para asegurarse que no tomen la unidad como un juguete.

# Medidas de seguridad



## ADVERTENCIA

### Instalación

- La instalación o mantenimiento debe ser realizada por profesionales calificados.
- El dispositivo debe ser instalado de acuerdo a las regulaciones de cableado nacional.
- Se debe hacer uso de suministros eléctricos e interruptores calificados de acuerdo a las regulaciones de seguridad local.
- Todos los cables de unidades de interior y exterior deben ser conectadas por un profesional.
- Asegúrese de desconectar todas las fuentes de poder antes de proceder con cualquier trabajo relacionado con electricidad y seguridad
- Asegúrese que la alimentación eléctrica del local sea compatible con la del equipo de aire acondicionado
- Un suministro eléctrico inestable o cableado incorrecto puede resultar en golpes eléctricos, riesgo de incendio o malfuncionamiento. Por favor, instale suministro eléctrico apto antes de utilizar el aire acondicionado.
- La resistencia de la conexión a tierra debe cumplir con las regulaciones de seguridad nacional de electricidad.
- El aire acondicionado debe estar correctamente anclado. El anclaje incorrecto puede causar golpes eléctricos
- No conectar a la corriente antes de terminar la instalación.
- Instale los disyuntores de protección. De no hacerlo, puede provocar un desperfecto.
- Un interruptor de desconexión omnipolar que tenga una separación de contacto de al menos tres milímetros en todos los polos debe estar conectado a una instalación fija.
- Se debe incluir un disyuntor con función magnética y térmica. Puede prevenir una sobrecarga y corto circuito.



## PRECAUCIÓN

### Instalación

- Las instrucciones para la instalación y uso de este producto son entregadas por el fabricante.
  - Elija una ubicación que se encuentre fuera del alcance de los niños y alejado de animales o plantas. De no ser esto posible, favor añada una cerca para propósitos de seguridad.
  - Las unidades de interior deben ser instaladas cerca de la pared.
  - No utilice cables de alimentación no certificados. Si el largo del cable de conexión eléctrica no es suficiente, póngase en contacto con el proveedor para que haga entrega de uno nuevo.
  - La unidad debe estar ubicada de manera tal que el enchufe sea accesible.
  - Para el caso de la unidad con enchufe, éste debe ser accesible una vez terminada la instalación.
- En el caso de la unidad sin enchufe, se debe instalar un interruptor en la línea.
  - El cable amarillo-verde del aire acondicionado es el cable a tierra, no lo utilice para otros propósitos.
  - El aire acondicionado es un aparato eléctrico de primera clase, debe ser conectado a tierra de manera correcta con un dispositivo de conexión especializado manejado por un profesional. Favor asegúrese que esté conectado a tierra de manera adecuada, de lo contrario se podría generar descargas eléctricas.
  - La temperatura del circuito refrigerante será alta, por lo que se solicita mantener el cable de interconexión lejos del tubo de cobre.



## ADVERTENCIA

### Operación y mantenimiento

- La unidad puede ser utilizada por niños en edad desde ocho años hacia arriba, personas con capacidades físicas, sensoriales o mentales reducidas o con poca experiencia y conocimiento con la correcta supervisión o instrucción respecto al uso de la unidad de manera segura y entendiendo el peligro que el uso de esta pueda involucrar.
- Los niños no deben jugar con la unidad.
- Los niños no deben efectuar la limpieza y mantenimiento de usuario sin supervisión de un adulto.
- Si el cable de alimentación está dañado, debe ser reemplazado por el fabricante, servicio técnico o personal similar calificado con el propósito de evitar cualquier tipo de riesgo
- No conecte el aire acondicionado a un enchufe múltiple. De lo contrario podría causar un incendio.
- Desconecte la fuente de poder al limpiar el aire acondicionado. De lo contrario podría causar descargas eléctricas.
- No limpie el aire acondicionado con agua, para así evitar descargas eléctricas.
- No rocíe con agua la unidad de interior. Podría causar una descarga eléctrica o un desperfecto.
- No repare el aire acondicionado usted mismo. De lo contrario podría causar descargas eléctricas o daño. Favor contacte a su vendedor en caso de necesitar reparar el aire acondicionado.
- Al retirar el filtro, no toque la rejilla de la unidad para evitar lesiones.
- No introduzca sus dedos u objetos en la entrada y/o salida del aire. Podría lesionarse o dañar la unidad.



## PRECAUCIÓN

### Operación y mantenimiento

- No derrame agua en el control remoto, de lo contrario este podría dañarse.
- No utilice fuego o secadores de cabello para secar el filtro para así evitar deformación o riesgos de incendio.
- No bloquee la entrada y/o salida de aire. Podría causar fallas.
- No pise la parte superior de la unidad exterior ni ponga objetos pesados sobre ella. Puede causar daños o lesiones personales.
- Cuando alguna de las situaciones detalladas a continuación suceda, apague y desenchufe el aire acondicionado de inmediato. Luego, póngase en contacto con el vendedor o personal calificado para servicio técnico.
  - El cable de poder se sobrecalienta o se está dañando
  - Se produce un sonido extraño al funcionar.
  - El disyuntor se acciona frecuentemente.
- El aire acondicionado huele a quemado.
- La unidad interior presenta fugas.

# Nombres de las piezas

## Unidad int.

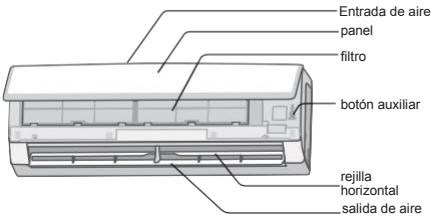

- Si el control remoto se encuentra perdido o dañado utilice el botón auxiliar para encender y apagar el aire acondicionado. Tal como lo indica la operación, en detalle más abajo, como se muestra en la imagen, abra el panel y presione el botón auxiliar para apagar el aire acondicionado. Cuando el aire acondicionado se encuentre encendido operará en modo automático

## Unidad ext.

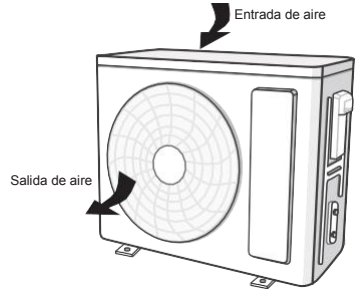

### NOTA

- El producto actual puede diferir de las gráficas señaladas, por lo que solicita favor haga referencia a su producto actual

## Pantalla

Indicador de temp.	26
indicador de corriente	⏻

### NOTA

- Esta es una presentación general y el color de los indicadores es solo una referencia. Favor haga referencia a su pantalla actual
- La información en la pantalla puede ser diferente a la de su producto. Favor haga referencia a su pantalla actual.

# Introducción y operación del control remoto

## Botones del control remoto

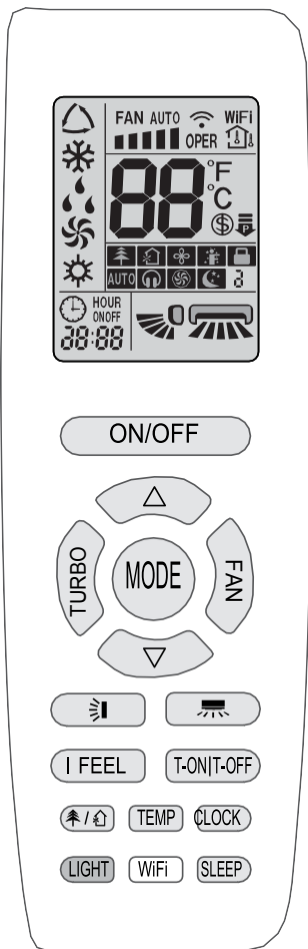



## Introducción a los iconos en la pantalla de visualización

	Sensation (I FEEL)	
	Velocidad del Ventilador	
	Modo Turbo	
	Señal	
Modo de Funcionamiento		Modo Automático
		Modo Refrigeración
		Modo Seco
		Modo Ventilador
		Modo Calefacción
	Modo de Reposo	
	8°C Función de Calefacción	
	Limitador de Potencia	
	Modo Sanitario	
	Función Depuradora	
	Función X-Ventilador	
Tipo de indicador de Temperatura	Ajustar Temperatura	
	Temperatura ambiente Interior	
	Temperatura ambiente Exterior	
	Clock (RELOJ)	
	Ajustar Temperatura	
	Función WiFi	
	Ajustar Hora	
	Temporizador Activado/Desactivado	
	Oscilación Izquierda / Derecha	
	Oscilación Arriba / Abajo	
	Seguro para niños	
	Silencio	

## Introducciones a los botones del control remoto

### NOTA

- Este es un control remoto de uso general. Puede ser utilizado para el aire acondicionado con multifunción. Para las funciones que el modelo no tiene, si presiona el botón correspondiente en el control remoto, la unidad seguirá ejecutando sus funciones normalmente.
- Luego de conectar a la corriente, el aire acondicionado emitirá un sonido. El indicador de poder "  se encenderá. Luego de eso, puede operar el aire acondicionado usando su control remoto
- Estando encendido, presionando el botón en el control remoto, aparecerá el icono de señal  en la pantalla del control remoto y el aire acondicionado emitirá un sonido similar a "di" que significa que se ha enviado la señal al aire acondicionado
- Para los modelos con función WiFi o controlador alámbrico, las unidades de interior deben haber sido controladas por controles remotos estándar bajo el modo AUTO primero y luego pasar a la función podrán utilizar la función de ajustar temperatura en modo AUTO podrá ser realizada mediante app o el controlador alámbrico.
- Este control remoto puede ajustar la temperatura en modo AUTO. Al emparejar con una unidad que no posee la función de temperatura ajustable en modo AUTO, el ajuste de temperatura en modo AUTO podría ser inválida, o la temperatura mostrada en la unidad no será la misma que la del control remoto en modo AUTO.











### ON/OFF





Pulse este botón para encender la unidad.  
Presione este botón nuevamente para apagar la unidad.

### MODE

Presione este botón para seleccionar el modo de operación deseado.







- Al seleccionar el modo auto, el aire acondicionado funcionara automáticamente en base a las configuraciones de fábrica. Presione el botón "FAN" para ajustar la velocidad del ventilador. Presione el botón "  " / "  " para ajustar el ángulo de soplado.
- Luego de seleccionar el modo cool el A/C funcionara en modo frío. Presione "  " o "  " en el control remoto para ajustar la temperatura. Presione el botón "FAN" para ajustar la velocidad del ventilador. Presione el botón "  " / "  " para ajustar el ángulo de soplado.
- Al seleccionar  el modo DRY (deshumidificar el aire acondicionado funcionara a una baja velocidad bajo el modo DRY. En este modo la velocidad del ventilador no puede ser ajustada. Presione el botón "  " / "  " para ajustar ángulo de soplado. Al seleccionar el modo FAN, el aire acondicionado solo realizara función de ventilador, no enfriara ni calefaccionara el aire. Todos los indicadores están en OFF. Presione "FAN" para acelerar. Presione botón "  " / "  " para ajustar el angulo de ventilación

- Cuando selecciona modo calefacción, el Presione el botón "  " o "  " para ajustar la temperatura. Presione el botón FAN para ajustar la velocidad del ventilador. Presione el botón "  " / "  " para ajustar el ángulo de ventilación.

### NOTA

- Para prevenir del aire frío, luego de haber encendido el modo calefacción, la unidad interior iniciará después de 1 a 5 minutos en soplar aire (el tiempo de demora dependerá de la temperatura ambiente interior).
- Ajuste rango de temperatura desde el control remoto entre: 16~30°C (61~86°F);
- En modo AUTO, Se puede visualizar la temperatura;
- En modo AUTO, Se puede ajustar la temperatura.
- Este indicador no está disponible en algunos modelos.

### FAN

Este botón es utilizado para ajustar la velocidad del ventilador en la secuencia entre AUTO,  ,  ,  ,  , a  , luego devuelta a Auto.

### NOTA

- Bajo velocidad AUTO, el aire acondicionado seleccionara la velocidad apropiada automáticamente de acuerdo a las configuraciones de fábrica.
- Baja velocidad bajo modo DRY.
- Función X-FAN : presionando el botón de velocidad de ventilador por 2s en modo cool o dry, el icono "  " se visualizará en el ventilador interior seguirá funcionando por unos minutos con el propósito de secar la unidad interior inclusive si ya ha apagado la unidad. Después de la energización, X-FAN OFF se predeterminará. X-FAN no está disponible en modo auto, fan o heat . Esta función indica que la humedad en los vaporizadores de la unidad interior será soplada después de que se haya detenido la unidad para evitar el moho.
- Habiendo iniciado la función X-FAN : Ya estando apagada la unidad presionando el botón ON/OFF, el ventilador interior continuara ejecutándose por un par de minutos a baja velocidad. Durante este periodo, presione el botón de velocidad del ventilador por 2s para detener el ventilador directamente.
- Una vez terminada la función X-FAN : Después de apagar la unidad presionando el botón ON/OFF la unidad se apagará por completo directamente

### TURBO

En modo COOL o HEAT, presione este botón para

pasar de modo COOL rápido o HEAT rápido. Se visualizará el icono en el control remoto "🌀". Presione este botón nuevamente para salir de la función turbo y el icono "🌀" desaparecerá. Al iniciar esta función, la unidad activará la velocidad "super alta" para enfriar o calefaccionar rápidamente la temperatura ambiente para alcanzar las temperaturas predeterminadas lo más pronto posible



- Presione "△" o "▽" una vez para aumentar o disminuir la temperatura en 1 °C. Mantenga presionado "△" o "▽", durante 2 s, y la temperatura ajustada en el control remoto cambiará rápidamente. Una vez configurado los indicadores de la unidad interior cambiarán de manera acorde
- Para configurar T-ON, T-OFF o CLOCK (reloj), presione "△" o "▽" para ajustar el tiempo. (Observe botones CLOCK, T-ON, T-OFF)



Presione para seleccionar ángulo de oscilación de izq. a der. El Angulo de soplado se puede seleccionar de forma circular como se muestra a continuación

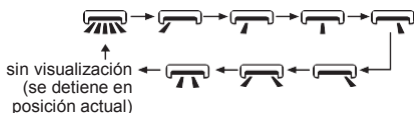

### NOTA

- Presione este botón constantemente por más de 2s la unidad principal oscilará de adelante hacia atrás y de izquierda a derecha, una vez que suelte el botón la unidad dejara de oscilar y la actual posición de las rejillas guía se mantendrá inmediatamente.
- El modo de oscilación de arriba a abajo, al cambiar estado de OFF a si presiona este botón nuevamente 2 segundos después se cambiará el estado directamente; si presiona el botón nuevamente dentro de 2s el cambio de estado También dependerá de la secuencia de circulación declarada arriba
- Esta función está disponible solo en algunos modelos.



Presione para seleccionar el ángulo de oscilación de izquierda a derecha. El ángulo de soplado del ventilador puede ser seleccionado en forma circular como se indica a continuación:

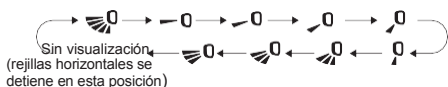

- Al seleccionar "🌀", el aire acondicionado soplará aire de forma automática. Las rejillas horizontales de manera automática oscilarán de arriba abajo en su an-

-gulo máximo.

- Al seleccionar "🌀" liberará aire en una posición fija. Las rejillas horizontales se detendrán en una posición fija
- Al seleccionar "🌀", el aire acondicionado liberará aire en un ángulo fijo las rejillas horizontales liberarán aire en un ángulo fijo.
- Presione "🌀" por alrededor de 2 seg. Para ajustar el ángulo requerido. Al lograrlo, deje de pulsar el botón.

### NOTA

- puede no estar disponible. Cuando el aire acondicionado recibe esta señal, el aire acondicionado automáticamente soplará aire.
- Presione este botón por más de 2 segundos la unidad principal oscilará de adelante hacia atrás y de izquierda a derecha, luego suelte el botón, la actual posición de la rejilla de la unidad se conservará inmediatamente.
- Bajo la oscilación de arriba a abajo, cuando el estado se cambia de off a si presiona este botón nuevamente 2s después, el estado cambiará a off directamente; si presiona este botón nuevamente dentro de 2s, el cambio del estado de También dependerá de la secuencia de circulación declarada más arriba .

### T-ON|T-OFF

- Botón T-ON (ENCENDER)  
El botón "T-ON" (ENCENDER) puede ajustar el tiempo para el temporizador. Después de mantener pulsado el botón el icono, "🕒" desaparecerá y la palabra "ON" comenzará a parpadear en el control remoto. Presione el botón "△" o "▽" para indicar los ajustes de T-ON Después de presionar los botones "△" o "▽", los ajustes T-ON aumentarán o disminuirán en 1 minuto. Mantenga presionado el botón "△" o "▽" y 2 seg. después la hora cambiará de forma rápida hasta llegar al tiempo indicado. Presione "T-ON" para confirmación. La palabra "ON" dejará de parpadear. El icono "🕒" sumirá la visualización. Para cancelar T-ON: siendo que ya se ha iniciado T-ON, presione el botón "T-ON" para cancelarlo
- Botón T-OFF (apagar)  
El botón "T-OFF" (APAGAR) puede ajustar el tiempo del temporizador. Después de mantener pulsado el botón el icono, "🕒" desaparecerá y la palabra "OFF" comenzará a parpadear en el control remoto. Presione el botón "△" o "▽" para indicar los ajustes de T-OFF . Después de realizar los pasos, presionar "△" o "▽", los ajustes T-OFF aumentarán o disminuirán en 1 minuto. Mantenga presionado los botones "△" o "▽", 2 segundos después el tiempo cambiará de manera rápida hasta llegar al tiempo requerido Presione "T-OFF" y la palabra OFF dejará de parpadear. El icono "🕒" resume la visualización Cancelar T-OFF: Si se ha presionado T-OFF, presione el botón nuevamente "T-OFF" para cancelarlo

## NOTA

- Bajo estado on y off , puede ajustar T-OFF o T-ON de manera simultánea.
- Antes de ajustar T-ON o T-OFF, favor ajuste la hora del reloj
- Después de iniciar T-ON o T-OFF, set the constant circulating valid.
- Después de que el aire acondicionado se encienda o se apague según las horas configuradas. El botón ON/OFF no tendrá efecto en las configuraciones. Si no necesita esta función, cancelara con el control remoto

## I FEEL

- Presione este botón para iniciar la función I FEEL (YO SIENTO) y "I FEEL" se visualizará en el control remoto Posterior a haber iniciado esta función, el control remoto enviara la temperatura detectada en el ambiente al controlador y a la unidad que automáticamente se ajustara a la temperatura de interior de acuerdo a la temperatura detectada. Presione este botón nuevamente para salir de la función I FEEL y el icono "I FEEL" desaparecerá.
- Favor ubique el control remoto cerca del usuario cuando la función se esté ejecutando. No ubique el control remoto cerca de objetos con temperaturas altas o bajas temperaturas en orden de evitar detectar temperatura ambiente no adecuadas. Cuando la función I FEEL está activa, el control remoto debe ser ubicado dentro del área de la unidad interior donde pueda recibir la señal enviada por este.

## CLOCK

Presione este botón para ajustar la hora del reloj. El icono "CLOCK" parpadeara en el control remoto. Presiones el botón "▲" o "▼" durante 5 segundos para ajustar la hora del reloj Después de presionar los botones "▲" o "▼", la hora del reloj subirá o bajará 1 minuto. Si mantiene presionado el botón "▲" o "▼" 2 segundos después, el tiempo avanzara rápidamente Suelte este botón cuando haya llegado a la hora deseada. Presione el botón "CLOCK" para confirmar la hora. El icono "CLOCK" dejará de parpadear

## NOTA

- Reloj adopta modo 24 horas.
- El intervalo entre ambas operaciones no puede exceder los 5 s, de lo contrario, el control remoto saldrá del estado de configuración. Para operar el TIMER ON/TIMER OFF es lo mismo.

## SLEEP

- Presione para seleccionar Sleep (Sueño) 1 (☾1), Sleep (Sueño) 2 (☾2), Sleep (Sueño)3 (☾3) y cancelar el

- Sleep (Sueño) 1 es modo Sleep 1 en modo COOL, al cabo de una hora de funcionamiento, la temperatura de consigna de la unidad principal aumentará en 1 °C, al cabo de dos horas, en 2 °C, para continuar funcionando a esta temperatura de consigna; En modo de calefacción, la temperatura de consigna disminuirá en 1 °C al cabo de una hora, y en 2 °C al cabo de dos horas, para continuar funcionando a dicha temperatura.

- Sleep 2 ("Sueño 2") es el modo Sleep 2. El aire acondicionado funciona siguiendo unas curvas de temperatura preconfiguradas
- La función Sleep 3 ("Sueño 3") permite al usuario ajustar por sí mismo la curva de temperatura
- (1) En modo Sleep 3, pulse el botón "TURBO" de modo continuado. El control remoto entrará en estado de ajuste individual de la curva de temperatura de sueño. En este momento, el control remoto indicará "1 hour" ("1 hora"), y el indicador de temperatura "88" indicará la temperatura correspondiente de la última curva de sueño ajustada, de modo intermitente (la primera vez que lo haga, se mostrará la curva ajustada de fábrica)
- (2) Con los botones "▲" y "▼" podrá ajustar la temperatura de consigna correspondiente. Una vez ajustada, pulse el botón "Turbo" para confirmar
- (3) En este momento, el tiempo indicado en el mando a distancia aumentará en 1 hora (mostrándose sucesivamente los mensajes "2 hours" (2 horas), "3 hours" (3 horas) o "8 hours"(8 horas)), y el indicador de temperatura de consigna "88" mostrará la temperatura de la última curva de sueño y parpadeará;
- (4) Repita los pasos (2) y (3) hasta que haya ajustado la temperatura de las 8 horas y, con esto, de toda la curva de sueño. En este momento, en el mando a distancia volverá a mostrar el valor original del programador, y el indicador de temperatura volverá a mostrar la temperatura de consigna original.

- En modo Sleep 3, es posible consultar la curva de sueño ajustada por el usuario: Para consultarla, el usuario puede acceder al modo de ajuste de la curva de sueño sin cambiar nada y pulsar directamente el botón "Turbo" para confirmar. NOTA: Si durante el procedimiento de ajuste o consulta descrito no se pulsa ningún botón durante 10 segundos, se saldrá automáticamente de los ajustes de la curva de sueño, y la pantalla mostrará la información original. También puede salir del procedimiento de ajuste o consulta de la curva de sueño pulsando los botones "ON/OFF" ("Encendido / Apagado"), "Mode" ("Modo"), "Timer" ("Temporizador") o "Sleep" ("Sueño"), Las configuraciones de la curva de sueño o consulta de estado funcionaran del mismo modo.

## WiFi

Presione el botón "WiFi" para iniciar la función WiFi, el icono aparecerá en la pantalla del control remoto; Presione el botón "WiFi" durante 5 segundos y la función se desactivará y el icono desaparecerá.

En modo OFF (APAGADO), presione "MODE" ("MODO") and "WiFi" de manera simultánea por 1 segundo y el módulo de WiFi se reestablecerá con las configuraciones de fábrica.

## NOTA

- Esta función se encuentra disponible solo en algunos modelos.



Presione este botón para encender y apagar las funciones de HEALTH ("SALUD") y SCAVENGING (BARRIDO) que se encuentren en funcionamiento. Presione este botón una vez para iniciar la función de SCAVENGING; pantalla LCD muestra "🏠". Presione el botón 2 veces para iniciar las funciones de HEALT y SCAVENGING ; Pantalla LCD muestra "🏠" y "🌬️". Presione este botón tres veces para finalizar la función de HEALTH y SCAVENGING Presione el botón por cuarta vez para iniciar la función de HEALT (SALUD) Pantalla LCD muestra "🌬️" Presione este botón nuevamente para repetir la operación ya indicada.

## NOTA

- Esta función se encuentra disponible solo en algunos modelos.

## LIGHT

Presione este botón para apagar las luces de la pantalla de la unidad de interior. El icono "💡" "desaparecerá de la pantalla. Presione este botón nuevamente para apagar las luces de la pantalla, Se mostrará el icono "💡" en la pantalla.

## TEMP

Presionando este botón, podrá ver su temperatura de interior establecida y la temperatura ambiente al interior de la pantalla de la unidad Las configuraciones en control remoto es seleccionada de forma circular como se indica a continuación:



## Introducción de funciones para combinación de botones

### Función de ahorro de energía

En modo frío, presione los botones "TEMP" y "CLOCK" (RELOJ) de manera simultánea para iniciar o apagar la función de ahorro de energía Cuando se ha iniciado la función de ahorro de energía, se indicará en control remoto como "SE" y el aire acondicionado se ajustará para establecer la temperatura automáticamente de acuerdo a las configuraciones de fábrica para obtener los mejores resultados de ahorro energético. Presione los botones "TEMP Y "CLOCK" de manera simultánea nuevamente para salir de la función de ahorro de energía

## NOTA

- En función de ahorro de energía, la velocidad del ventilador se predetermina en velocidad automática y no puede ser ajustada.
- Bajo la función de ahorro de energía, la temperatura no puede ser ajustada. Presione "TURBO" y el control remoto no enviara señal.

Función sleep y función ahorro de energía no puede ser abiertas al mismo tiempo. Si función ahorro de energía se ha establecido en modo cool, presione "SLEEP" para cancelar la función. Si la función sleep se ha iniciado en modo cool, iniciar la función de ahorro de energía cancelara el modo sleep

### Función de calefacción de 8°C

En modo calefacción, presione los botones "TEMP" y "CLOCK" (RELOJ) de manera simultánea para iniciar o apagar la función de calefacción 8° C Cuando la función se haya iniciado "8" y "8°C" se mostrarán en el control remoto y el aire acondicionado mantendrá la temperatura de calefacción a 8°C. Presione los botones "TEMP Y "CLOCK" de manera simultánea nuevamente para salir de la función de calefacción

## NOTA

- Bajo la función de calefacción de 8°C, la velocidad del ventilador se ajusta a velocidad automática y no puede ser ajustada.  
Bajo la función calefaccion8°C no se puede ajustar la temperatura, Presione "TURBO" y el control remoto no enviara ninguna señal
- Función sleep y función calefacción 8°C no se pueden ejecutar al mismo tiempo. Si la función calefacción 8°C se ha ejecutado bajo mod calefacción, presione "SLEEP" y se cancelara la función. Si la función SLEEP se ha ejecutado en mod calefacción iniciar la función calefacción 8 °C cancelara la función SLEEP.
- Bajo visualización temperatura °F temperatura display, el control remoto visualizara 46°F .

## Función de bloqueo parental

Presione "△" y "▽" de manera simultánea para encender y apagar la función de bloqueo para niños. Cuando la función de bloqueo para niños esta activa el icono "🔒" se mostrará en la pantalla del control remoto. Si utiliza el control remoto, el icono "🔒" parpadeara tres veces sin enviar una señal a la unidad.

## Función de cambio de unidad de medida de temperatura

En estado de OFF (APAGADO) presione los botones "▽" y "MODE" de forma simultánea para cambiar el formato de temperatura de °C a °F y viceversa.

## Función de autolimpieza

Estando la unidad en modo OFF (APAGADO), mantener presionado "MODE" Y "FAN" de manera simultánea por 5 segundos para encender o apagar la función de autolimpieza. Cuando la función de autolimpieza este activa, la unidad interior mostrara "CL". Durante el proceso de autolimpieza del evaporador la unidad ejecutara enfriamiento rápido y calefacción rápida. Puede que emita un poco de ruido, el cual es el sonido de líquido fluyendo, una expansión térmica o una contracción por enfriamiento. El aire acondicionado podría expulsar aire frío o caliente, lo cual es una parte normal del proceso. Durante el proceso de limpieza, favor asegúrese que la habitación este bien ventilada para evitar que afecte a su comodidad.

### NOTA

La función de autolimpieza puede funcionar solo en temperatura ambiente normal. Si la habitación tiene polvo, límpiela una vez al mes; Si no, límpiela cada tres meses. Luego de que se encienda la función de auto limpieza, se recomienda salir de la habitación. Al finalizar la auto limpieza el aire acondicionado entrara en mod stand by.

Esta función está disponible sólo en algunos modelos.

## MODO NOCTURNO

Bajo el modo de refrigeración o calefacción, cuando se activa el modo de dormir y se cambia a baja velocidad o silencio, la unidad exterior entraría en modo nocturno

### NOTA

- Cuando sienta que el efecto de refrigeración y calefacción es deficiente, pulse el botón "VENTILADOR" para cambiar la velocidad del ventilador o pulse el botón "DORMIR" para salir del modo nocturno.
- El modo nocturno sólo puede funcionar a temperatura ambiente normal.
- Esta función sólo está disponible para algunos modelos.

Cuando el control remoto está apagado, la función de limitación de energía se cancela. Si desea volver a activar la función, favor presione de nuevo el botón.

Si la energía actual es más baja que la energía máxima del modo , la energía no se limitara luego de iniciar dicho modo. Para el modelo con una unidad exterior y dos unidades interiores, si es que una de las unidades de interior iniciar la función de limitación de energía, la unidad exterior iniciar el modo de limitación de poder de la unidad interior; cuando dos unidades interiores inician el modo de limitación de energía, la energía de la unidad exterior se verá limitada de acuerdo a la energía de las dos unidades de interior.

### NOTA

- Esta función se encuentra disponible solo en algunos modelos.

## Reemplazar las baterías del control remoto

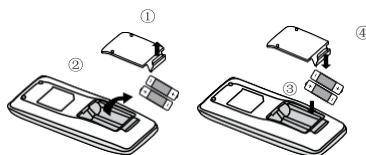

Fig.1



Fig.2

1. Levante la tapa en la dirección que le indican las flechas (como se muestra en la Fig. 1 ①)
2. Remueva las baterías originales (como se muestra en la Fig. 1 ②)
3. Coloque dos 7# (AAA 1.5V) baterías secas y asegúrese que la posición de polo "+" y polo "-" estén correctas (Como se muestra en Fig. 2 ③)
4. Vuelva a poner la tapa (como se muestra en Fig. 2 ④).



### NOTA

- Durante la operación apunte la señal del control remoto a la Ventana receptora en la unidad interior.
- La distancia entre el emisor de señal y la Ventana receptora no debe ser mayor a 8m y no debe haber obstáculos de por medio.
- La señal se puede interrumpir fácilmente si en la habitación hay lámparas fluorescentes o teléfonos inalámbricos; El control remoto debe estar cerca de la unidad interior durante su operación. Cuando necesite cambiar las baterías debe cambiarlas por una del mismo modelo.
- Si no utiliza el control remoto por mucho tiempo, sáqueles del control.
- Si la visualización en el control remoto esta difusa o no hay visualización, favor reemplace las baterías.

## FUNCIÓN

Presione "MODE" y "SLEEP" de manera simultánea para iniciar la función . La función  sirve para limitar la energía de toda la unidad. Presione este botón y el control remoto mostrara en la pantalla de forma circular:



La energía máxima limitada bajo el modo  es más baja que la del modo 

Si desea cancelar la función de limitación de energía, presione el botón  hasta que ya no se muestre en la pantalla.

# Limpeza y mantenimiento



## ADVERTENCIA

- Apague el aire acondicionado y desconecte de la corriente antes de realizar labores de limpieza del aire acondicionado y así evitar golpes eléctricos.
- No lave el aire acondicionado con agua para evitar golpes eléctricos.
- No use líquidos volátiles para limpiar el aire acondicionado.
- No use detergentes líquidos o corrosivos para limpiar la unidad, no salpique con agua u otro líquido dentro de la unidad, de lo contrario podría dañar los componentes plásticos e incluso provocar golpes eléctricos

## Limpiar la superficie de la unidad interior

Cuando la superficie de la unidad interior se encuentra sucia, se recomienda usar un paño suave seco o un paño mojado para limpiarlo.

### NOTA

- No remueva el panel realizar limpieza.

## Limpiar el filtro

### 1. Abrir el panel

Mueva el panel hasta cierto ángulo como se muestra en la imagen.

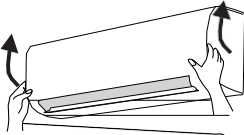

### 2. Remover el filtro

Remueva el filtro como se indica en la imagen.

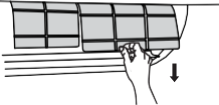

### 3. Limpiar el filtro

- Use un atrapa-polvos o agua para limpiar el filtro
- Si el filtro está muy sucio utilice agua (bajo 45°C) para limpiarlo y luego póngalo en un lugar con sombra y frío para secarlo

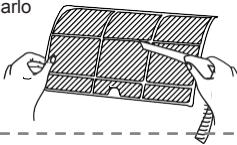

### 4. Instalar el filtro

Instale el filtro y luego cierre la tapa del panel de manera firme.

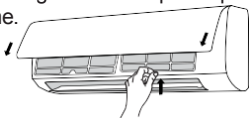

## Advertencia

- Se debe limpiar el filtro cada 3 meses. Si existe mucho polvo en suspensión en el ambiente se debe aumentar la frecuencia de limpieza
- Una vez extraído el filtro, no toque las aletas para así evitar posibles heridas.
- No use fuego o un secador de pelo para secar el filtro así evitara deformación o riesgo de incendio.

### NOTA: Revise antes de temporada de uso

1. Revise si la entrada o salida de aire están bloqueadas.
2. Revise si los switch de aire, enchufes y soquetes están en buenas condiciones.
3. Revise si el filtro está limpio.
4. Revise si el soporte de montaje de la unidad exterior está dañado o corroído. De ser así, contacte a su proveedor local
5. Revise si la tubería de drenaje está dañada.

### NOTA: Revise después de temporada de uso

1. Desconecte de la fuente de energía.
2. Limpie filtros y panel de la unidad interior.
3. Revise si el soporte de montaje de la unidad exterior está dañado o corroído. De ser así, favor contacte a su proveedor local

### Notas de reciclaje

1. Muchos materiales de embalaje son reciclables. Recíclelos de un modo adecuado.
2. Si desea desechar su aire acondicionado, póngase en contacto con su distribuidor o centro de atención al cliente local para que le informen del método correcto de eliminación.

## Código de error

Cuando el estado del aire acondicionado es anormal, los indicadores de temperatura en la unidad interior se activarán de manera intermitente indicando el código de error correspondiente. Favor refiérase a la lista indicada más abajo para la identificación del código de error.

Error de código	Solución de problemas
U8, H6, H3, E1, E5, E6, E8	Se puede eliminar una vez reiniciado el dispositivo De no ser eliminado el problema, favor contacte a su servicio técnico calificado para asistencia
C5, F0, F1, F2	Favor contacte a personal calificado para asistencia

### NOTA

- Si existe algún otro código de error, favor contacte a su servicio técnico

# Revise estos ítems antes de la mantención

## Análisis de fenómenos generales

Favor revise los elementos que se indican antes de consultar por mantenimiento. Si el desperfecto aun no puede ser eliminado, favor contacte a su proveedor local o servicio técnico calificado.

Fenómeno	Revisar elementos	Solución
La unidad interior no puede recibir señal del control remoto o el control remoto no presta función	Si se interrumpe de forma severa (¿tales como estática, voltaje estable?)	Desenchufe y vuelva a enchufar, por al menos 3 minutos y luego vuelva a encenderlo.
	¿Si el control remoto está dentro del rango de señal?	El rango de señal es de 8m.
	¿Si hay algún obstáculo?	Remueva los obstáculos.
	¿Si el control remoto apunta a la Ventana de recepción?	Seleccione el Angulo adecuado del control remoto a la Ventana de recepción de la unidad interior.
	¿La sensibilidad del control remoto es baja? Pantalla con visualización difusa o sin visualización	Revise las baterías, si la energía de las baterías es baja cámbielas.
	Sin imagen al operar el control remoto	Revise si el control remoto está dañado, de ser así, debe reemplazarlo
	¿Hay una lampara fluorescente en la habitación?	Acerque el control remoto a la unidad interior. Apague la lampara e intente nuevamente
No sale aire de la unidad interior	¿La entrada o salida de aire de la unidad interior está bloqueada?	Elimine los obstáculos.
	¿En modo calefacción la temperatura interior llega a las temperaturas definidas?	Luego de lograr las temperaturas definidas la unidad interior dejara de expulsar aire
	¿Se encuentra actualmente encendida la calefacción?	Con el propósito de prevenir la salida de aire frío, la unidad interior se iniciará luego de dilatar por varios minutos, lo cual es un fenómeno normal
El aire acondicionado no funciona	¿Falla de energía?	Espera a que vuelva la energía.
	¿Esta desenchufado?	Vuelva a enchufar.
	¿Se baja el interruptor de aire o se quema el fusible?	Consultar a un profesional que reemplace el interruptor o el fusible
	¿El cableado presenta desperfectos?	Pídale a profesional que lo reemplace.
	¿La unidad se ha reiniciado inmediatamente terminada la operación?	Espera 3m y encienda nuevamente la unidad
¿La función de la configuración del control remoto es correcta?	Reinicie la función.	
Se emite vapor en la salida de aire de la unidad interior	¿La temperatura y humedad interior son altas?	Esto es debido a que el aire es enfriado rápidamente. Después de un periodo, la temperatura y humedad interior bajarán y el vapor desaparecerá.

Fenómeno	Revise elementos	Solución
Se emiten olores	Si existe una Fuente de donde provenga olor tales como cigarrillo, muebles, etc.	Elimine la Fuente de olor, limpie el filtro
Establecer temperatura no se puede ajustar	¿Su temperatura requerida excede el rango de temperatura ajustado?	Ajuste temperatura en un rango: 16°C~30°C.
Frio(calefacción) no surge efecto	¿El voltaje es muy bajo?	Espera a que el voltaje vuelva a la normalidad
	¿El filtro está sucio?	Limpie el filtro.
	¿Ajusto la temperatura en el rango deseado?	Ajuste la temperatura al rango deseado
¿Están abiertas puertas y ventanas?	Cierre puertas y ventanas	
El aire acondicionado opera anormalmente	Puede haber interferencias como rayos, dispositivos electrónicos, etc.	Desconecte y vuelva a conectar y encienda nuevamente la unidad.
La unidad externa emite vapor	¿Este encendido en modo calefacción?	Durante el descongelamiento en el modo calefacción puede emitir vapor, lo cual es un fenómeno recurrente.
Ruido de "agua fluyendo"	¿El aire acondicionado este encendido o apagado ahora?	El ruido es el sonido del refrigerante fluyendo al interior de la unidad, lo cual es un fenómeno normal
Ruido de crujido	¿El aire acondicionado se ha apagado o se ha encendido justo ahora?	Este sonido es causado por la dilatación del panel u otras partes debido al cambio de temperatura.

### ⚠ ADVERTENCIA

- Cuando ocurran los fenómenos señalados, favor apague el aire acondicionado y desconecte de la corriente inmediatamente, luego contacte a su proveedor local servicio técnico calificado.
  - EL cable de poder se sobrecalienta o está dañado.
  - Existe un ruido fuera de lo normal en el funcionamiento.
  - Se baja frecuentemente el interruptor de aire.
  - El aire acondicionado emite olor a quemado.
  - La unidad interior tiene fugas.
- No repare el aire acondicionado Ud. mismo.
- Si el aire acondicionado opera de manera anormal puede causar desperfectos, golpes eléctricos o riesgo de incendio.

# Notas de instalación

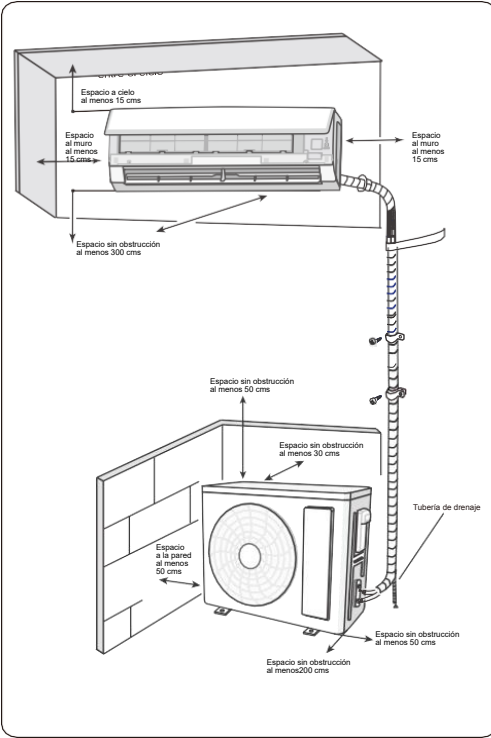

## Las medidas de seguridad para la instalación y re ubicación de la unidad

Para garantizar su seguridad, favor tenga presentes las siguientes precauciones.

### ⚠️ ADVERTENCIA

- Al instalar o reubicar la unidad asegúrese de mantener el circuito refrigerante libre de aire o sustancias distintas a las especificadas en el refrigerante. Cualquier presencia de aire o alguna sustancia extraña causará un alza en la presión del Sistema o ruptura del compresor, resultando en posibles lesiones
- Al instalar o mover la esta unidad, no cargue con refrigerante que no corresponda al señalado en la placa o con un refrigerante que no corresponda. De lo contrario podría generar un funcionamiento anormal, acciones erróneas, desperfectos mecánicos e incluso accidentes de seguridad
- Cuando necesite recargar refrigerante luego de reparar o re ubicar la unidad asegúrese

### ⚠️ ADVERTENCIA

que la unidad se esté ejecutando en modo frío. Luego cierre la válvula hacia el lado de alta presión (válvula líquido). Luego de 30-40 segundos después cierre completamente la válvula hacia el lado de baja presión (válvula de gas), inmediatamente apague la unidad y desconecte de la corriente. Debe saber que el tiempo para la recuperación de refrigerante no debe exceder un minuto

Si la recuperación de refrigerante toma mucho tiempo, puede que se haya succionado aire y cause un alza de presión, ruptura de compresor, hasta resultar herido.

- Durante la recuperación de refrigerante, asegúrese que las válvulas de líquido y gas estén completamente cerradas y que este desconectado de la antes de conectar la valvular de conexión

Si el compresor comienza a funcionar cuando la válvula de detención está abierta y la tubería de conexión aún no está conectada, podría succionar aire y causar alza de presión, ruptura de compresor o resultar herido.

- Al instalar la unidad asegúrese que la tubería de conexión esta correctamente conectada antes de que el compresor comience a funcionar.

Si el compresor empieza a funcionar cuando la valvular de detención está abierta y la tubería de conexión no está aún conectada podría succionar aire y causar alza de presión, ruptura de compresor o resultar herido.

**Prohibido instalar la unidad en lugares donde puede haber fuga de gas corrosiva o**

Si hay gas alrededor de la unidad, puede causar explosiones u otros accidentes

- No utilice cables de extensión para conexiones eléctricas. Si el cable de extensión no es lo suficientemente largo, contáctese con su vendedor local, centro autorizado y consúltele por un cable eléctrico apropiado
- Conexiones eléctricas deficientes pueden causar golpes eléctricos o incendio.
- Utilice los tipos de cable especificado para conexiones eléctricas entre las unidades internas y externas. Sujete firmemente los cables de manera que las terminales no reciban factores perjudiciales.

Cables eléctricos con capacidad insuficiente, conexión errónea de cables y terminales de cables inseguras pueden causar golpes eléctricos o incendios.

## Herramientas para instalación

- |                       |                        |                              |
|-----------------------|------------------------|------------------------------|
| 1 Metro de nivel      | 7 Llave inglesa        | 12 Multitester (V y A)       |
| 2 Atornillador        | 8 Cortador de tuberías | 13 tensor hexagonal interior |
| 3 Taladro             | 9 Detector de fugas    | 14 Cinta de medir            |
| 4 Brocas              | 10 Bomba de vacío      |                              |
| 5 Expansor de tubería | 11 Medidor de presión  |                              |
| 6 Llave de torque     |                        |                              |

### NOTA

- Favor contacte a su proveedor local para instalación
- No use cable de alimentación no calificado

## ■ Seleccionar la ubicación de instalación

### Requerimientos básicos

Instalar la unidad en los siguientes lugares puede causar desperfectos. Si es inevitable, favor consulte con su proveedor local:

1. Un lugar con fuertes fuentes de calor, vapor, gas explosivo o inflamable, objetos volátiles distribuidos por el aire.
- 1.0 Un lugar con dispositivos de alta frecuencia (tales como máquinas de soldadura, equipamientos médicos)
2. Un lugar cerca a áreas costeras
3. Un lugar con aceite o gases en el aire
4. Un lugar con gas sulfurizado.
5. Otro lugar con circunstancias similares
6. La lavandería.
7. No se permite su instalación en bases de estructura móvil o inestable (tales como camiones) o en un ambiente corrosivo (tales como fábricas de químicos)

### Unidad interior

1. No debe haber obstrucciones cerca de la entrada o salida de aire.
2. Elegir una ubicación donde el agua de condensación pueda ser dispersada de manera fácil y no afecte a otras personas
3. Seleccione una ubicación donde sea conveniente conectar la unidad exterior y cerca de una toma de corriente
4. Seleccione una ubicación que este fuera del alcance de los niños
5. La ubicación debe ser capaz de soportar el peso de la unidad interior y no aumentar en ruido y vibración
6. La unidad debe ser instalada a 2.5 metros por sobre el piso
7. No instalar la unidad interior directamente encima de un artefacto eléctrico
8. Favor intente en lo posible mantenerlo lejos de lámparas fluorescentes.

### Unidad exterior

1. Seleccione una ubicación donde el ruido y la salida del flujo de aire emitido por la unidad exterior no afecte a su comunidad.
2. La ubicación debe estar bien ventilada y seca, en la cual la unidad exterior no este de forma directa expuesta a los rayos del sol o vientos fuertes
3. La ubicación debe ser capaz de soportar el peso de la unidad exterior.
4. Asegúrese que la instalación siga los protocolos del diagrama de dimensiones de instalación
5. Elija una ubicación que se encuentre fuera del alcance de los niños y alejado de animales o plantas. De no ser esto posible, favor añada una cerca para propósitos de seguridad.

### Medidas de seguridad

1. Debe seguir los protocolos de seguridad de electricidad al instalar la unidad
2. Uso calificado de suministros eléctricos e interruptores, de acuerdo a las regulaciones de seguridad local

## ■ Requisitos para la conexión eléctrica

3. Asegúrese que la Fuente de energía sea compatible con la requerida por el aire acondicionado. Suministro de energía inestable o cableado incorrecto o malfuncionamiento.
4. Conecte adecuadamente el cable de baja tensión, cable neutral y el cable a tierra del soquete de corriente
5. Asegúrese de desconectar el suministro de energía antes de empezar cualquier trabajo relacionado con electricidad y seguridad
6. No conecte a la electricidad antes de terminar la instalación}
7. Si el cable de suministro está dañado, debe ser reemplazado por el fabricante, servicio técnico o similar calificado con el objetivo de evitar riesgos
8. La temperatura de circuito refrigerante será alta, favor mantenga el cable de interconexión lejos de la tubería de cobre
9. La unidad debe ser instalada de acuerdo a las regulaciones nacionales de cableado

### Requisitos de conexión a tierra

1. El aire acondicionado es una unidad de primera clase. Debe estar adecuadamente conectado con dispositivos de anclaje manejados por un profesional. Asegúrese que se encuentre siempre efectivamente anclado, de lo contrario podría causar descargas eléctricas
2. El cable verde-amarillo en el aire acondicionado es el cable de anclaje, no puede ser utilizado para otros propósitos
3. La Resistencia de la conexión debe ser acorde a las regulaciones nacionales de seguridad eléctrica.
4. La unidad debe ser posicionada de manera tal que el enchufe sea accesible
5. Un interruptor de desconexión omnipolar con una separación de contacto de al menos 3mm en todos sus polos debe ser conectado a una instalación fija.

## ■ Capacidad del Disyuntor Termomagnético

Se debe incluir un interruptor automático o disyuntor termomagnético con una capacidad adecuada, favor referir con la tabla adjunta. El interruptor de aire debe incluir una hebilla magnética y una hebilla de función de calefacción, para proteger de cortocircuitos y sobre cargas. (Cuidado: No use solamente el fusible para proteger el circuito)

Aire acondicionado	Cap. Interruptor de aire
09K 12K	10A
18K	16A
24K	25A

NOTA:

La instalación eléctrica debe cumplir con la normativa vigente (SEC)

# Instalación de unidad interior

## Paso 1:

**Escoja el lugar de instalación** Recomiende el lugar de instalación al cliente y luego confirme dicha ubicación con el cliente.

## Paso 2:

### Instalación de montaje de pared

1. Cuelgue el cuadro de montaje de pared; ajústelo en una posición horizontal con el metro de nivel y luego remarque los agujeros de tornillo de fijación en la pared
2. Taladre los agujeros de tornillos de fijación en la pared con el taladro de impacto (La especificación de la cabeza del taladro debe ser la misma que la de las partículas plásticas de expansión) y luego llene las partículas plásticas de expansión en los agujeros.
3. Fije el cuadro de montaje de pared en ella con tornillos de taladro y luego revise si el cuadro se encuentra instalado de manera firme, jalando de este. Si la partícula plástica de expansión se pierde, taladre un nuevo agujero de fijación cerca de este.

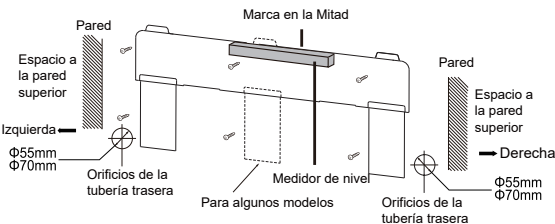

## Paso 3:

### Abrir agujeros de tubería

1. Escoja la posición del agujero de tubería de acuerdo a la dirección de la tubería de salida. La posición del agujero de tubería debe ser un poco más abajo que el cuadro de fijación de pared, como se indica más abajo.

#### NOTA

- La pared de panel es solo para procesos ilustrativos, utilícelo solo como referencia.
- Refiérase a su situación actual para el número de atomilladores y posición de las llaves

2. Cuando la instalación se encuentre finalizada, tire la placa de montaje con la mano para confirmar si es que se encuentra fijada de manera firme. La fuerza de distribución para todos los tornillos debe ser la misma.
3. Abra los agujeros de tubería con un diámetro de  $\Phi 55$  o  $\Phi 70$  en la posición seleccionada de la tubería de salida. Con el propósito de drenar suavemente, incline el agujero de la tubería en la pared ligeramente hacia abajo con la salida exterior con una pendiente de  $5-10^\circ$

#### NOTA

- Preste atención para prevenir polvo y tome las medidas de seguridad relevantes al abrir un agujero.

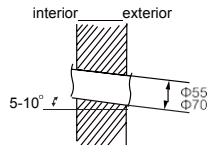

## Paso 4:

### Tubería de salida

1. Las tuberías pueden ser conducidos en la dirección de derecha, posterior derecha, izquierda o posterior izquierda.

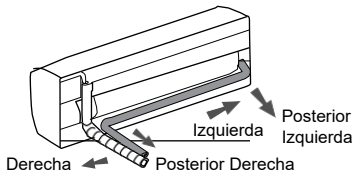

1. Cuando decida conducir la tubería desde la derecha o izquierda, favor cortar el agujero correspondiente en la parte trasera de la caja de la base.

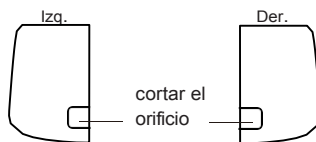

## Paso 5:

### Conecte la tubería con la unidad Int.

1. Apunte las juntas de la tubería a la boca de campana.
2. Afirme levemente la tuerca de unión levemente.

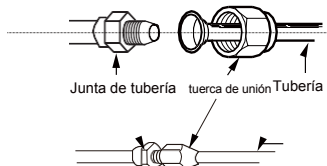

3. Ajuste la fuerza de torque con las referencias de la siguiente hoja. Ubique la llave de boca en la junta de tubería y ubique la llave de torque en la tuerca de unión. Afirme la tuerca de unión con la llave de torque

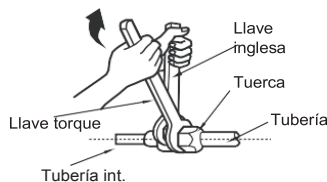

Diámetro de tuerca hexagonal	Torque de ajuste (N m)
1/4"	15~20
3/8"	30~40
1/2"	45~55
5/8"	60~65
3/4"	70~75

4. Envuelva la tubería interior y junte las tuberías de conexión con la tubería aislante y luego envuélvalo con cinta.

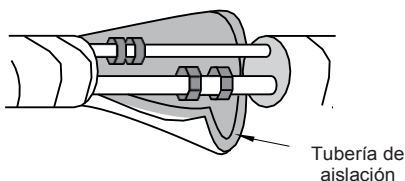

## Paso 6: Instalar la manguera de drenaje

1. Conecte la manguera de drenaje a la tubería de salida de la unidad interior.

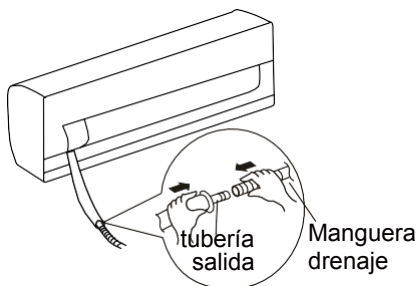

1. Una las juntas con cinta.

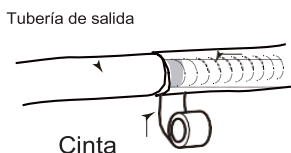

Manguera de drenaje

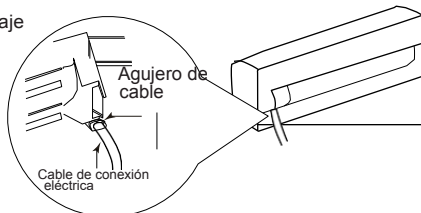

1. Abra el panel, remueva el tornillo de la cubierta de cableado y luego retire la cubierta

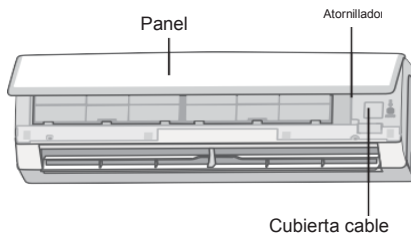

2. Asegúrese que el cable de conexión a energía vaya a través del agujero cable en la parte trasera de la unidad interior y luego tírelos de la parte frontal.

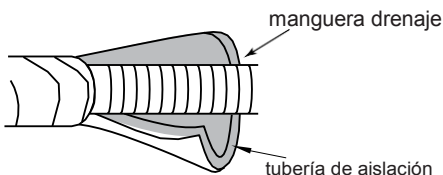

### NOTA

Añada tubo aislante en la manguera de drenaje interior para evitar la condensación  
No se suministrarán las partes de expansión de plástico

## Paso 7: Cable de conexión de la unidad interior

### NOTA

- Todos los cables de la unidad interior y exterior deben ser conectados por un profesional.
- Si la longitud del cable de conexión de alimentación es insuficiente debe ser reemplazado por un cable nuevo que tenga la longitud adecuada (no unir cables)
- Para el aire acondicionado con cable, el enchufe debe ser alcanzable una vez terminada la instalación.
- Para el aire acondicionado con enchufe, se debe instalar un interruptor de aire en la línea. El interruptor de aire debe ser omnipolar y la distancia de la división de contacto debe ser mas de 3mm.
- NOTA:  
La instalación debe ser realizada por un técnico especializado

2. Remueva el clip de alambre; conecte el cable de conexión a energía a la terminal de cableado de acuerdo a su color; Afirme el tornillo y luego fije el cable de conexión a energía con el clip.

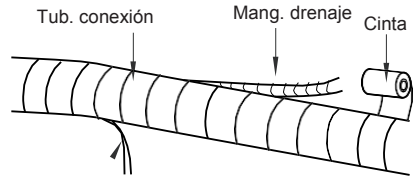
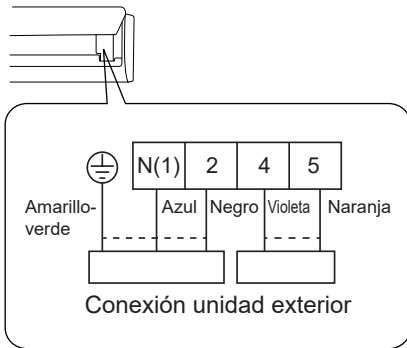

Cable alimentación int.

3. Únalos de forma pareja
4. La tubería de gas líquido y la tubería de gas sujetado por separado al final.

#### NOTA

- El cable de poder y de control no se puede cruzar o enrollar.
- La manguera de drenaje debe ser amarrada a la base.

#### Paso 9:

##### Colgar la unidad de interior

1. Ubique las tuberías de unión en la tubería de pared y luego hágalos pasar a través del agujero de la pared
2. Cuelgue la unidad interior al cuadro de fijación de pared.
3. Rellene el orificio entre las tuberías y el agujero de la muralla con goma de sellar.
4. Fije la tubería de pared
5. Verifique que la unidad de interior está instalada de manera firme y cierre la muralla.

#### NOTA

- La table de cableado es solo una referencia, favor refiérase a su modelo actual

4. Coloque nuevamente la cubierta de cables y luego fije con un tornillo.
5. Cierre el panel

## Paso 8: Tubería de unión

1. Una la tubería de conexión, el cable de poder y la manguera de drenaje con la banda.

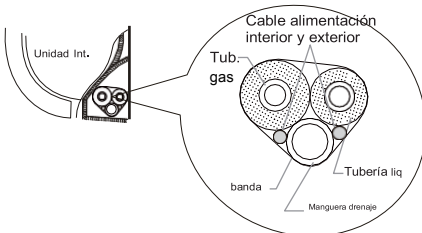

2. Reserve un par de centímetros de largo de la manguera de drenaje y el cable de energía para la instalación al unirlos. Al unir hasta cierto grado, separe el cable de interior y luego separe la manguera de dreaje.

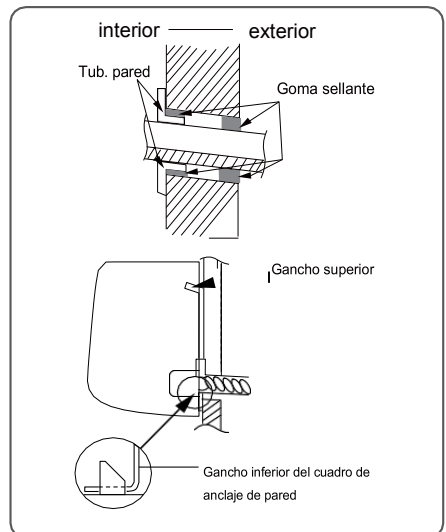

#### NOTA

- No doble la manguera de drenaje de forma excesiva para que no se genere bloqueo

# Instalación de unidad exterior

## Paso 1:

### Fijar el soporte de la unidad interior

1. Seleccione la ubicación de instalación de acuerdo a la estructura de la casa
2. Fije el soporte de la unidad exterior en la ubicación seleccionada con los tornillos de expansión

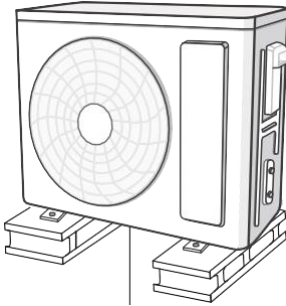

al menos 3cm sobre el nivel del suelo

#### NOTA

- Tome las medidas de prevención necesarias al instalar la unidad exterior.
- Asegúrese que el soporte pueda cargar al menos 4 veces el peso de la unidad.
- La unidad exterior debe ser instalada al menos 3cms sobre el suelo con el propósito de poder instalar la junta de drenaje (para el modelo con tubería de calefacción la altura de instalación debe ser de al menos 20 cms)
- Para la unidad con capacidad de enfriamiento de 2300W~5000W, Se necesitan 6 tornillos de expansión; para la unidad de enfriamiento con capacidad de 6000W~8000W, se necesitan 8 tornillos de expansión; para la unidad con capacidad de enfriamiento de 10000W~16000W, 10 tornillos de expansión son necesarios.

## Paso 2:

### Instalar las juntas de drenaje (solo para algunos modelos)

1. Conecte las juntas de drenaje exterior en los agujeros del chasis como se muestra en la imagen inferior.
2. Conecte la manguera de drenaje en la ventilación de drenaje.

#### NOTA

- Por la forma de la junta de drenaje, favor aluda a su producto. No instale la junta de drenaje en lugares extremadamente fríos. De lo contrario se congelará y podría causar desperfectos.

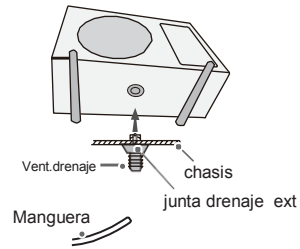

## Paso 3:

### Fijar la unidad exterior

1. Ubique la unidad exterior en el soporte.
2. Fije los agujeros inferiores de la unidad exterior con pernos

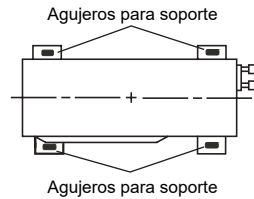

## Paso 4:

### Conectar las tuberías internas y externas

1. Remueva el tornillo de la manilla derecha de la unidad externa y remueva la manilla.

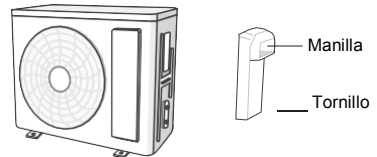

#### NOTA

- Cuando hay múltiples cables pasando a través de este, la manilla de cruce debería caerse y eliminar las partes disperejas puntiagudas que podrían dañar los cables.
- Solo aplica para algunos modelos.



2. Remueva la tapa rosca de la válvula y apunte a la junta de la tubería a la boca de campana de la tubería.

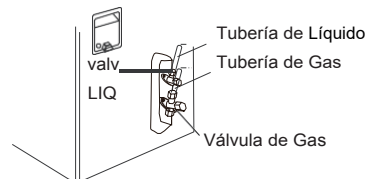

3. Afirme levemente la tuerca de unión con la mano.

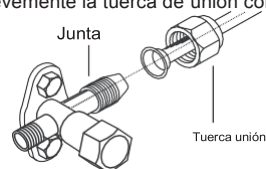

4. Afirme los nudos de unión con la llave de torque de la manera indicada en la hoja de más abajo

Diámetro Nuez Hex	Torque de ajuste (N · m)
1/4"	15~20
3/8"	30~40
1/2"	45~55
5/8"	60~65
3/4"	70~75

## Paso 6: Orden de las tuberías

1. Las tuberías deben ser ubicadas a lo largo de la pared, dobladas razonablemente y en lo posible escondidas. El mínimo de semi diámetro de doblado de la tubería es 10cm
2. Si la unidad de exterior está más arriba que el agujero de la pared, debe dar una curva en forma de U en la tubería, antes que la tubería vaya a la habitación, con el fin de prevenir que la lluvia ingrese a la habitación.

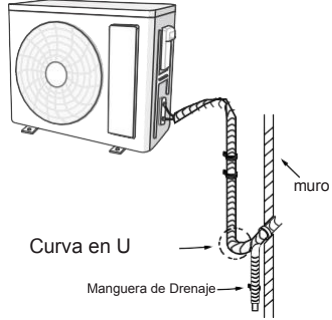

## Paso 5: Conectar cable eléctrico exterior

1. Remueva el clip de alambre; conecte el cable de conexión de poder y el cable control de señal a la terminar de cableado de acuerdo a su color; fíjelos con tornillos.

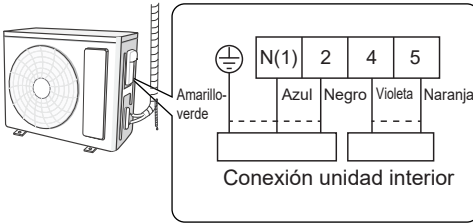

### NOTA

La placa de cableado es sólo de referencia. Por favor refiérase a la real

2. Fije el cable de conexión de alimentación y el cable de control con una pinza para cables.

### NOTA

- Luego de apretar el tornillo tire suave el cable de energía para revisar si quedó bien apretado
- Nunca corte el cable de conexión de energía para alargarlo o hacerlo más corto.

### NOTA

- La altura de paso de la manguera de drenaje no debe ser más alto que el agujero de la tubería de salida de la Puerta de la unidad.

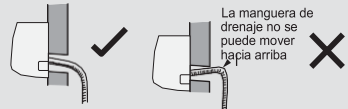

- La salida de agua no se puede colocar en el agua para que drene sin problemas.

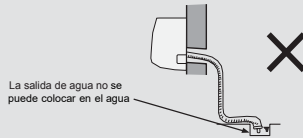

- Incline la manguera de drenaje ligeramente hacia abajo. La manguera de drenaje no puede estar curvada, levantada, fluctuante, etc



La manguera de drenaje no puede fluctuar

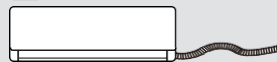

La manguera de drenaje no puede fluctuar



# Prueba y funcionamiento

# Control después de la instalación

## Utilizar bomba de vacío

1. Quite los tapones de la válvula para líquido así como la válvula para gas y la tuerca del respiradero de carga de refrigerante
2. Conecte la manguera de carga del piezómetro al respiradero de carga de refrigerante de la válvula de gas y, a continuación, conecte la otra manguera de carga a la bomba de vacío.
3. Abra completamente el piezómetro y opere por 10-15 minutos para comprobar si la presión del piezómetro se mantiene en -0.1MPa.
4. Cierre la bomba de vacío y manténgala así por 1-2 min para revisar si la presión del piezómetro se mantiene en -0.1MPa. Si la presión disminuye, es posible que hayan fugas.
5. Remueva el piezómetro, abra el núcleo de la válvula de gas y la válvula de líquido con la llave hexagonal interior.
6. Apriete los tapones roscados de las válvulas y del orificio de carga del frigorífico
7. Vuelva a colocar la empuñadura.

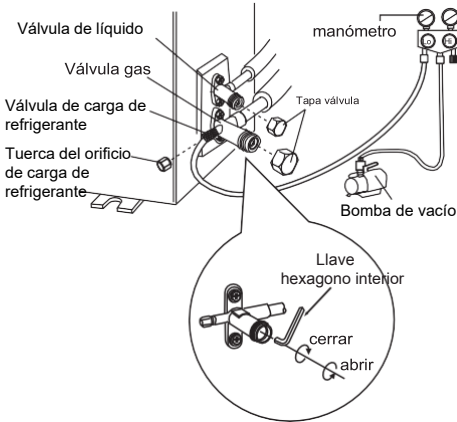

## Detección de fugas

1. Con detector de fugas:  
Compruebe si hay una fuga con el detector de fugas.
2. Con agua con jabón:  
Si no dispone de detector de fugas, utilice agua jabonosa para la detección de fugas. Aplique agua jabonosa en la posición sospechada y mantenga por alrededor de 3 minutos. Si hay burbujas de aire saliendo de esta posición, entonces hay fugas.

- Compruebe los siguientes requisitos una vez finalizada la instalación

Elementos que deben comprobarse	Posible Avería
Se ha instalado la unidad firmemente	La Unidad puede caerse, sacudirse o emitir ruido
¿Ha realizado la prueba de fugas de refrigerante?	La capacidad de refrigeración (Calefacción) puede ser insuficiente
¿Es suficiente el aislamiento térmico de las tuberías?	Puede causar condensación y goteo de agua
¿Se ha drenado bien el agua?	Puede causar condensación y goteo de agua
¿Es el voltaje de la fuente de alimentación coincide con el indicado en la placa de características?	Puede provocar un funcionamiento incorrecto y dañar las piezas
¿Se ha instalado correctamente el cableado eléctrico y las tuberías?	Puede provocar un funcionamiento incorrecto y dañar las piezas
¿La unidad está bien conectada a tierra?	Puede provocar fugas eléctricas
¿Cumple el cable de alimentación con las especificaciones?	Puede provocar un funcionamiento incorrecto y dañar las piezas
¿Hay alguna obstrucción en la entrada o salida de aire?	Puede provocar una capacidad de refrigeración (calefacción) insuficiente
¿Se ha eliminado el polvo y otros residuos causados durante la instalación?	Puede provocar un funcionamiento incorrecto y dañar las piezas
¿La válvula de gas y válvula de líquidos de la tubería están completamente abiertas?	Puede provocar una capacidad de refrigeración (calefacción) insuficiente
¿Se ha tapado el orificio de entrada y salida de las tuberías?	Puede provocar una capacidad de refrigeración (calefacción) insuficiente o malgastar electricidad

## Prueba de funcionamiento

### 1. Preparación de las pruebas

- El cliente aprueba el aire acondicionado
- Especifique al cliente las indicaciones importantes para el aire acondicionado

### 2. Método de ensayo

- Pulse el botón ON/OFF en el control remoto para iniciar el funcionamiento.
- Pulse el botón MODO para seleccionar AUTO FRIO, SECO, VENTILADOR y CALOR para revisar si el funcionamiento es normal o no.
- Si la temperatura ambiente es inferior a 16°C, el aire acondicionado no puede comenzar a enfriar.

## Configuración de la tub. de conexión

1. Largo estándar de la tubería de conexión: 5m, 7.5m, 8m.
2. El largo mínimo de la tubería de conexión 3m.
3. El largo máximo de la tubería de conexión se muestra en la table inferior.

### Largo máximo de la tubería de conexión

Capacidad de enfriamiento	Largo máximo de la tubería de conexión(m)
9000Btu/h (2637W)	15
12000Btu/h (3516W)	20
18000Btu/h (5274W)	25
24000Btu/h (7032W)	25

4. El aceite refrigerante adicional y carga refrigerante se requiere luego de extender la tubería de conexión.

- Luego de que el largo de la tubería de conexión es extendida por más de 10m de la base del largo estándar, deberá añadir 5ml de aceite refrigerante por cada 5m adicionales de tubería de conexión.
- El método de cálculo de monto de carga de refrigerante adicional (en base de la tubería de líquido):  $\text{Monto de carga adicional de carga de refrigerante} = \text{largo prolongado de la tubería de líquido} \times \text{monto de carga de carga de refrigerante por metro}$
- Basado en el largo de la tubería estándar, añada refrigerante de acuerdo al requerimiento indicado en la tabla. El monto de carga de refrigerante adicional por metro es diferente de acuerdo al diámetro de la tubería de líquido. Vea la siguiente tabla.

## Monto de carga refrigerante adicional R410A,

Regulador unidad exterior	Frio y calefacción(g/m)	Tamaño tubería	
		Tubería gas	Tub. Líquido
20	3/8" o 1/2"	1/4"	1/4" o 3/8"
50	5/8" o 3/4"	1/2"	1/2" o 3/8"
120	3/4" o 7/8"	5/8"	5/8"
120	1" o 1 1/4"	3/4"	3/4"
250	—	7/8"	7/8"
350	—	—	—

## Método de expansión de tuberías

### NOTA

La expansión indebida de las tuberías es la causa principal de fugas. Favor expanda las tuberías de acuerdo a los siguientes pasos

### A: Cortar las tuberías

- Confirme el largo de la tubería de acuerdo al largo entre la tubería de la unidad interior y exterior.
- Corte la tubería requerida con el cortador de tuberías.

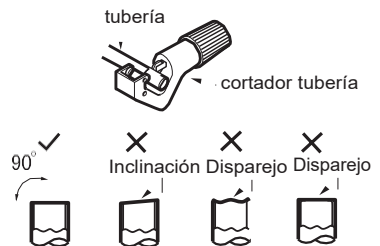

## B: Remueva las imperfecciones

- Remueva las imperfecciones con un moldeador y preventiva que las imperfecciones entorpezcan en las tuberías.

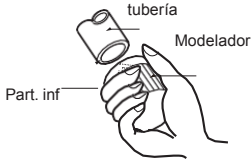

Superficie suave

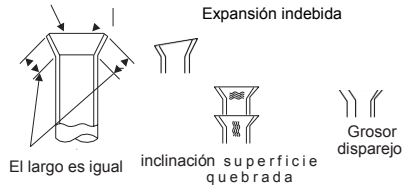

## C: Instale tuberías de aislación adecuadas

## D: Ponga la tuerca de unión

- Remueva la tuerca de unión en la tubería de conexión interior y válvula exterior. Instale la tuerca de unión en la tubería.

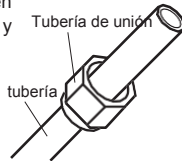

## Rango de temperatura de trabajo

### NOTA

- El rango de temperatura de operación (temperatura exterior) para las unidades en modo frío es de 18°C ~ 43°C; para operación en modo calefacción es de -7°C~24°C.

## E: Expandir el puerto

- Expanda el puerto con expansores.

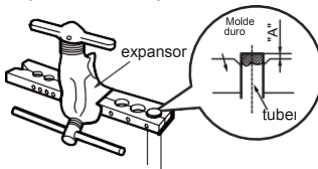

### NOTA

- "A" Es diferente de acuerdo al diámetro, favor use las referencias de la table inferior:

Diámetro exterior (mm)	A(mm)	
	Max	Min
Φ6 - 6.35(1/4")	1.3	0.7
Φ9 - 9.52(3/8")	1.6	1.0
Φ12-12.7(1/2")	1.8	1.0
Φ15.8-16(5/8")	2.4	2.2

## F: Inspección

- Revise la calidad del Puerto de expansión. Si hay algún defecto, expanda nuevamente el puerto de acuerdo a los pasos indicados más arriba.



## RED DE SUCURSALES

### · Casa Matriz

Av. Presidente Eduardo Frei Montalva 17.001, Colina.

### · Sucursal La Serena

Av. La Cantera 655, Coquimbo.

### · Sucursal La Reina

La Forja 8731, Parque Industrial La Reina, Santiago.

### · Sucursal Concepción

Camino a Penco 3036-A, Galpón D-2, Concepción.

### · Sucursal Temuco

Camino al Aeropuerto Maquehue s/n, Temuco.

### · Sucursal Puerto Montt

Ruta V-505, KM 3.5, Camino a Alerce, Puerto Montt.

### · Sucursal Viña del Mar

Variante Torquemada 340, (Camino Quillota), Viña del Mar.



66139903547

**anwo.cl**